

SUPER SGA, SGA

ГАЗОВЫЕ НАКОПИТЕЛЬНЫЕ ВОДОНАГРЕВАТЕЛИ
С ОТКРЫТОЙ КАМЕРОЙ СГОРАНИЯ



50, 80, 100 литров
настенные

**120, 150,
200** литров
напольные



ЭТО ЛУЧШЕ, ЧЕМ КОЛОНКА!



Больше комфорта: любое количество горячей воды по требуемой температуре



Температура горячей воды может задаваться от 40 до 72°C



Контроль тяги



Защитный термостат от перегрева



Стабильная работа даже при низких давлениях воды и газа

SUPER SGA 50,80,100 литров



ТЕХНИЧЕСКИЕ ДАННЫЕ - ГАБАРИТНЫЕ РАЗМЕРЫ

- Настенная установка
- Эмалированный стальной бак
- Магниевый анод
- Регулируемый рабочий термостат
- Термостат безопасности
- Предохранительный клапан, откалиброванный на 8 Бар
- Термометр
- Индикатор нагрева
- Легкость в установке и обслуживании
- Пенополиуретановая теплоизоляция

		S/SGA 50	S/SGA 80	S/SGA 80 T	S/SGA 100
Объем	литры	50	75	75	95
Полезная мощность	кВт	2,9	4,4	4,4	4,4
Время нагрева (ΔT=45°C)	мин	57'	56'	56'	71'
Время нагрева (ΔT=25°C)	мин	32'	31'	31'	39'
Максимальное кол-во воды 40°C при опорожнении	литры	110	161	161	209
Потребление метана за 24ч без опорожнения	м ³ *	0,33	0,41	0,41	0,45
Максимальное рабочее давление	бар	8	8	8	8
a	мм	315	490	490	635
b	мм	360	305	305	315
c	мм	-	-	292	-
d	мм	-	-	184	-

T-модель с возможностью подключения к теплоцентрали; *при стандартных условиях: 15 °C, 1013 мбар.

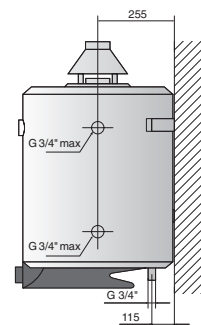
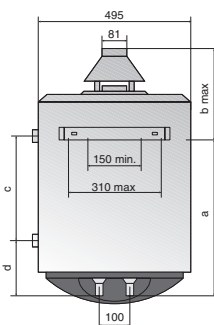
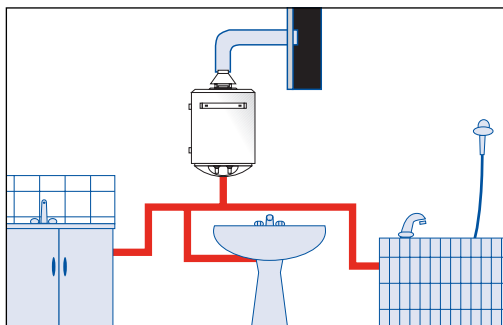

SGA 120,150,200 литров

ТЕХНИЧЕСКИЕ ДАННЫЕ - ГАБАРИТНЫЕ РАЗМЕРЫ

- Напольная установка
- Эмалированный стальной бак
- Магниевый анод
- Регулируемый рабочий термостат
- Термостат безопасности
- Предохранительный клапан, откалиброванный на 8 Бар
- Индикатор нагрева
- Легкость в установке и обслуживании

		SGA 120	SGA 150	SGA 200
Объем	литры	115	155	195
Полезная мощность	кВт	6,38	7,22	8,65
Время нагрева (ΔT=45°C)	мин	64'	71'	73'
Время нагрева (ΔT=25°C)	мин	33'	40'	41'
Максимальное кол-во воды 40°C при опорожнении	литры	253	341	429
Потребление метана за 24ч без опорожнения	м ³ *	0,60	0,70	0,76
Максимальное рабочее давление	бар	8	8	8
a	мм	495	495	495
b	мм	1100	1350	1600
c	мм	230	230	230
d	мм	175	175	175
e	мм	1200	1450	1695

*при стандартных условиях: 15 °C, 1013 мбар.

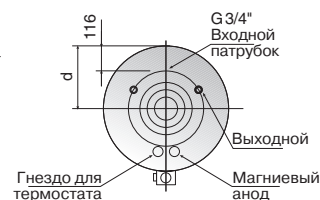
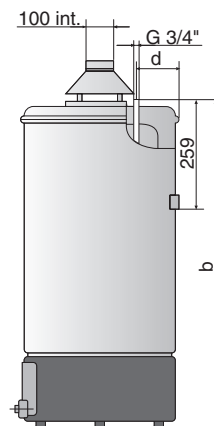
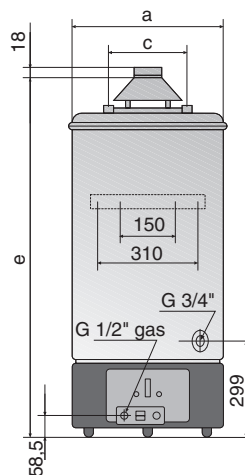
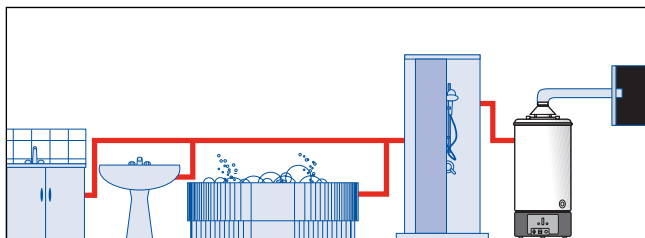

Merloni TermoSanitari SpA

Viale Aristide Merloni 45
60044 Fabriano (AN)
Telefono (0732) 6011
Telefax (0732) 602331
Telex 560160

Московское представительство МЕРЛОНИ ТЕРМОСАНИТАРИ с.п.а.

Россия, 129164 Москва,
Зубарев пер., 15/1,
"Чайка-Плаза", оф.565
тел. (095) 745 55 17/18
факс (095) 745 55 21
E-mail: info@mtsgroup.ru

Екатеринбургское представительство МЕРЛОНИ ТЕРМОСАНИТАРИ с.п.а.

Россия, 620014 Екатеринбург,
ул. Антона Валека, 15,
тел./факс (3432) 658-446
E-mail: mtsekb@online.ru



SUPER SGA FB, SGA FB

ГАЗОВЫЕ НАКОПИТЕЛЬНЫЕ ВОДОНАГРЕВАТЕЛИ
С ЗАКРЫТОЙ КАМЕРОЙ СГОРАНИЯ







80, 100 литров
настенные

**120, 150,
200** литров
напольные



ЭТО ЛУЧШЕ, ЧЕМ КОЛОНКА!

-  Закрытая камера сгорания - не использует воздух из помещения.
-  Больше комфорта: любое количество горячей воды по требуемой температуре
-  Температура воды может задаваться от 40 до 72°C
-  Контроль перегрева и тяги
-  Стабильная работа даже при низких давлениях воды и газа

SUPER SGA FB

80, 100 литров



- Настенная установка
 - Эмалированный стальной бак
 - Магниевый анод
 - Регулируемый рабочий термостат
 - Термостат безопасности
 - Предохранительный клапан,
- откалиброванный на 8 Бар
 - Термометр
 - Индикатор нагрева
 - Легкость в установке и обслуживании

ТЕХНИЧЕСКИЕ ДАННЫЕ - ГАБАРИТНЫЕ РАЗМЕРЫ

		S/SGA 80 FB	S/SGA 100 FB
Объем	литры	75	95
Полезная мощность	кВт	2,9	2,9
Время нагрева ($\Delta T=45^{\circ}\text{C}$)	мин	84'	107'
Время нагрева ($\Delta T=25^{\circ}\text{C}$)	мин	44'	58'
Максимальное кол-во воды 40°C при опорожнении	литры	161	209
Потребление метана за 24ч без опорожнения	м ³ *	0,27	0,31
Максимальное рабочее давление	бар	8	8
a	мм	495	640
b	мм	385	395
c	мм	970	1125
d	мм	702	847

T=модель с возможностью подключения к теплоцентрали

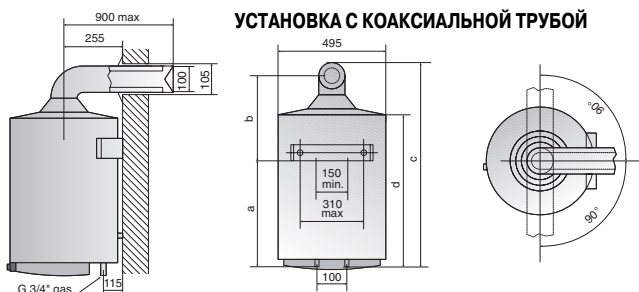
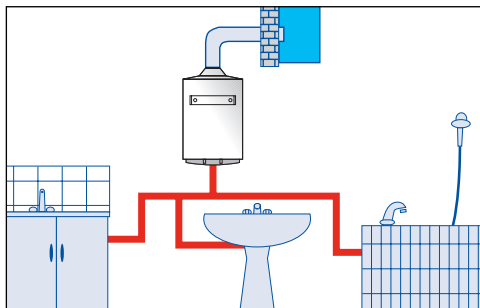

УСТАНОВКА С КОАКСИАЛЬНОЙ ТРУБОЙ

УСТАНОВКА С РАЗДЕЛЕННЫМ ПРИТОКОМ/ВЫХЛОПОМ

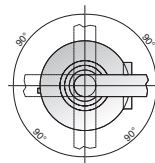
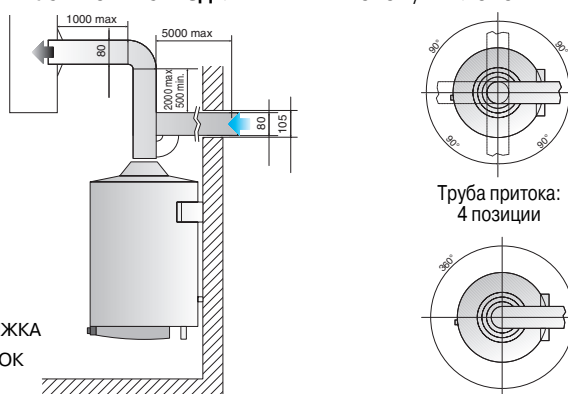

Труба притока:
4 позиции

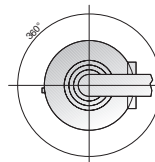

Вытяжная труба:
любая позиция

SGA FB

120, 150, 200 литров

- Напольная установка
- Эмалированный стальной бак
- Магниевый анод
- Регулируемый рабочий термостат
- Термостат безопасности
- Предохранительный клапан, откалиброванный на 8 Бар
- Индикатор нагрева
- Легкость в установке и обслуживании

ТЕХНИЧЕСКИЕ ДАННЫЕ - ГАБАРИТНЫЕ РАЗМЕРЫ

		SGA 120 FB	SGA 150 FB	SGA 200 FB
Объем	литры	115	155	190
Полезная мощность	кВт	3,6	4,0	4,5
Время нагрева ($\Delta T=45^{\circ}\text{C}$)	мин	105'	126'	142'
Время нагрева ($\Delta T=25^{\circ}\text{C}$)	мин	58'	71'	79'
Максимальное кол-во воды 40°C при опорожнении	литры	253	341	429
Потребление метана за 24ч без опорожнения	м ³ *	0,43	0,48	0,53
Максимальное рабочее давление	бар	8	8	8
a	мм	1250	1500	1750
b	мм	1100	1350	1600
c	мм	1070	1320	1570

*при стандартных условиях: 15 °C, 1013 мбар.

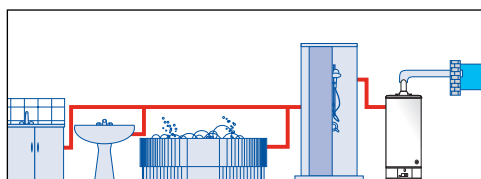

УСТАНОВКА С РАЗДЕЛЕННЫМ ПРИТОКОМ/ВЫХЛОПОМ

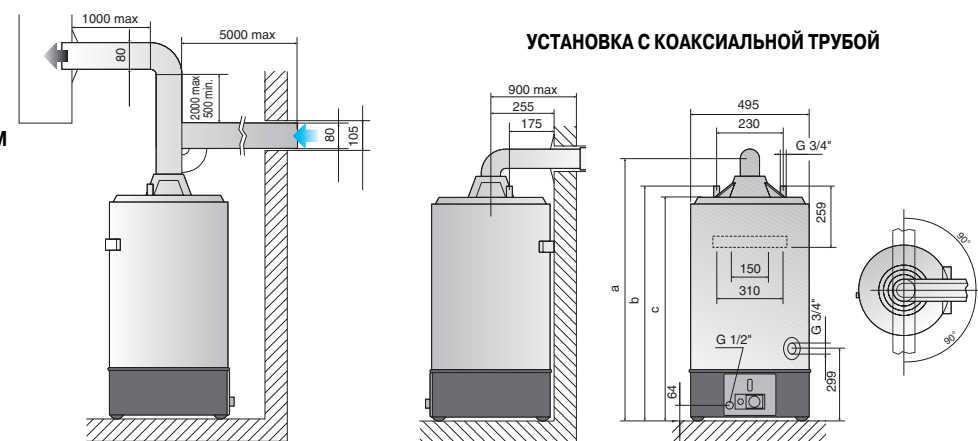

УСТАНОВКА С КОАКСИАЛЬНОЙ ТРУБОЙ

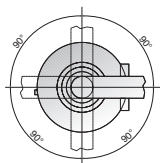

Труба притока:
4 позиции

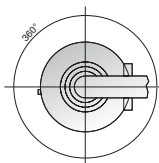

Вытяжная труба:
любая позиция



Merloni TermoSanitari SpA

Viale Aristide Merloni 45
60044 Fabriano (AN)
Telefono (0732) 6011
Telefax (0732) 602331
Telex 560160

Московское представительство МЕРЛОНИ ТЕРМОСАНИТАРИ с.п.а.

Россия, 129164 Москва,
Зубарев пер., 15/1,
"Чайка-Плаза", оф.565
тел. (095) 745 55 17/18
факс (095) 745 55 21
E-mail: info@mtsgroup.ru

Екатеринбургское представительство МЕРЛОНИ ТЕРМОСАНИТАРИ с.п.а.

Россия, 620014 Екатеринбург,
ул. Антона Валека, 15,
тел./факс (3432) 658-446
E-mail: mtsekb@online.ru

